



東海道四〇〇年祭 物販用ワゴン取扱い説明書



東 海 道
四 〇 〇
年 祭

テント

テント掛けバー2本

のれん掛け(竹製)

支柱2本
アーム2本

天板

本体スチール枠

腰幕

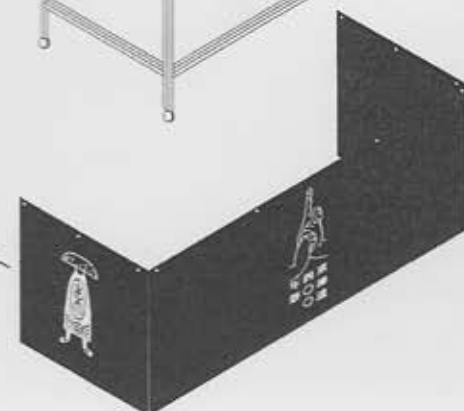
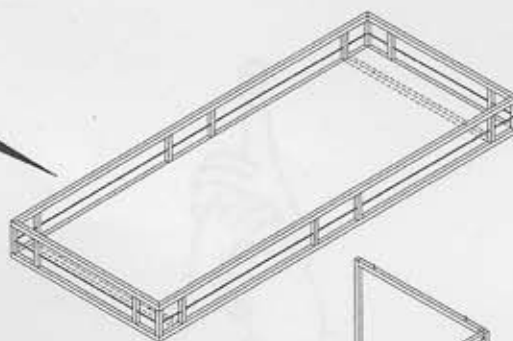
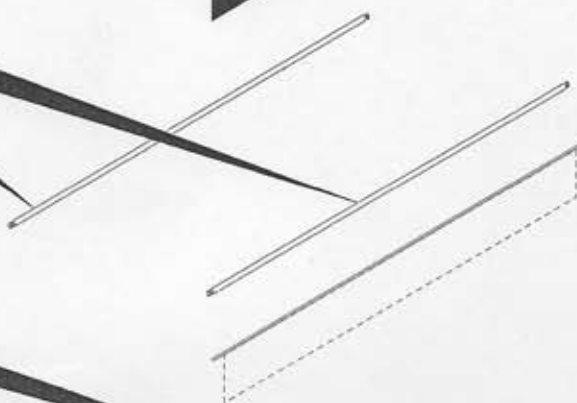
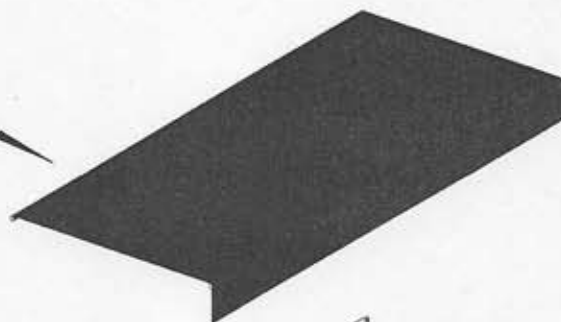

①まず本体スチール枠を組み立てます。

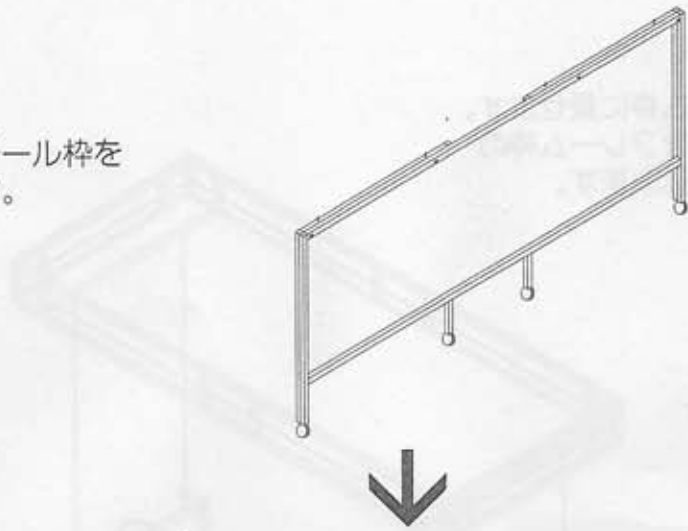

②両サイドのフレームを開きます。
 ※キャスターを下にして二人で開けてください。
 傾斜面での作業は避けてください。

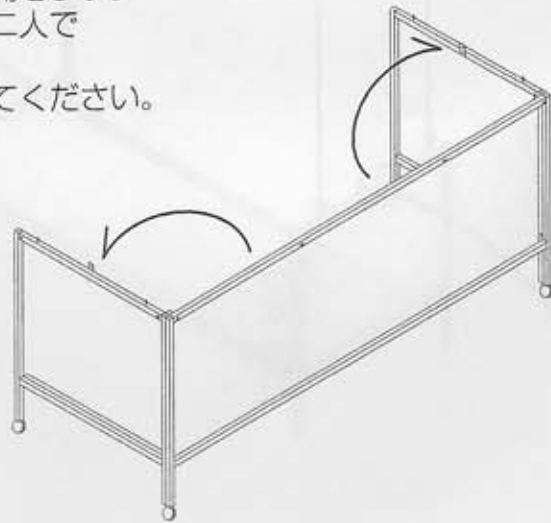

③底板を開きます。

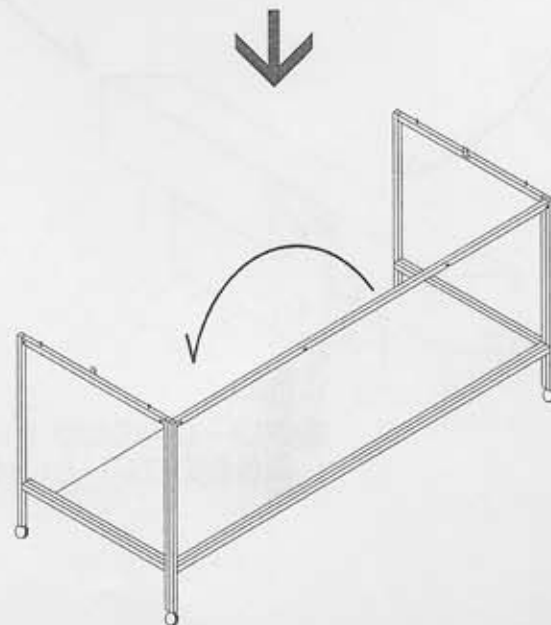

- ④天板をフレーム枠に乗せます。
天板のダボ穴をフレーム枠の
ダボに落とし込みます。

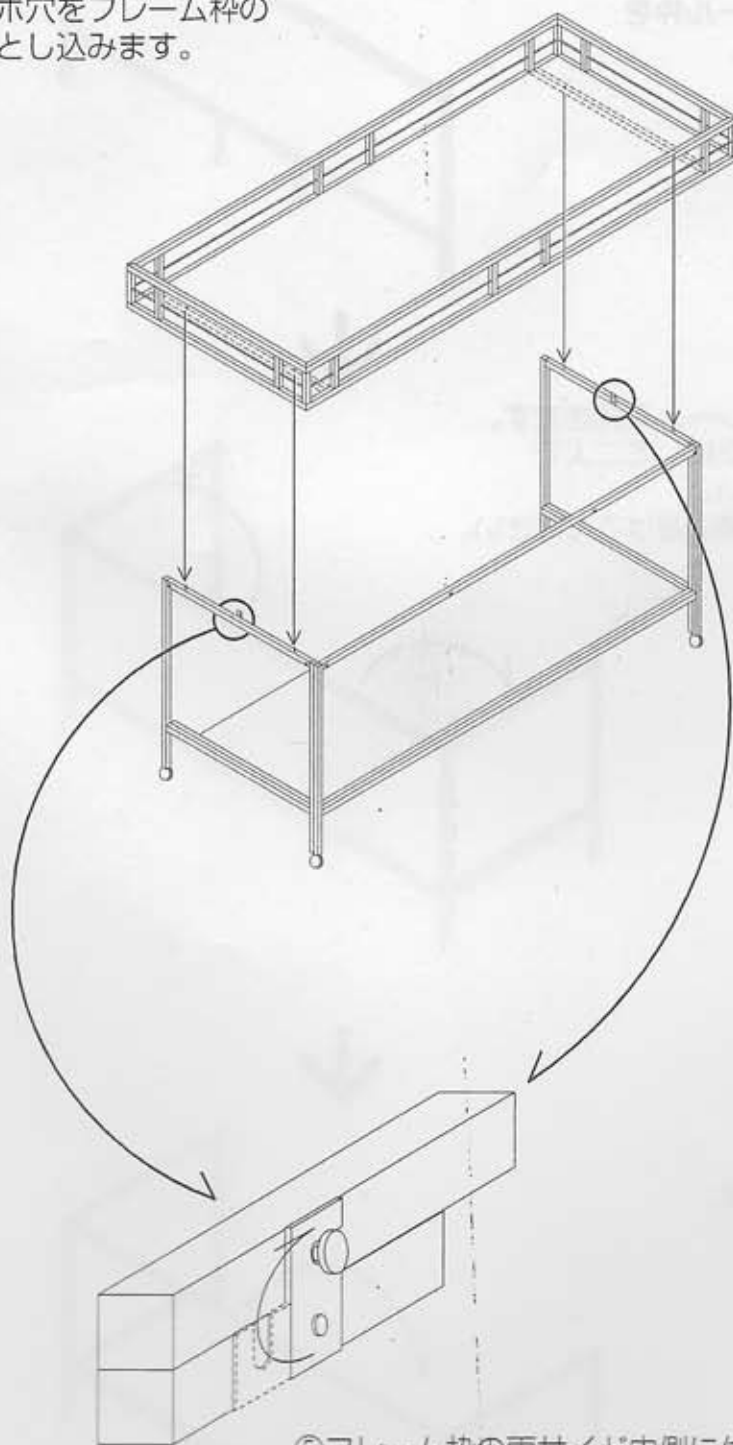

- ⑤フレーム枠の両サイド内側に付いている金具を
天板側のフレームに付いているリベットに引っ掛けます。

⑥支柱パーツ(2本)の先のアーム(2本)を「カチッ」と音が鳴るまで差込みます。

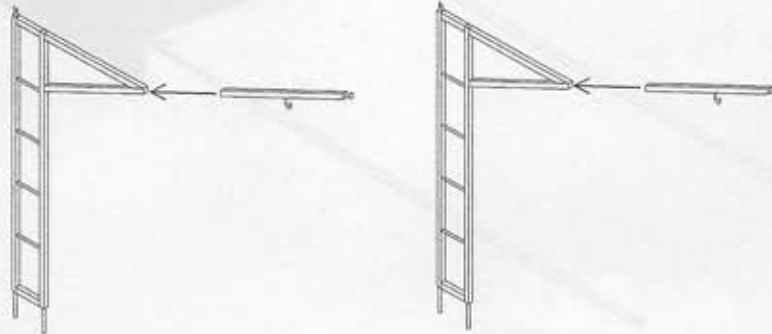

⑦支柱(2本)を天板フレームの穴に差込みます。



⑧ テント掛けバー2本をテント側の袋縫い部分に入れます。

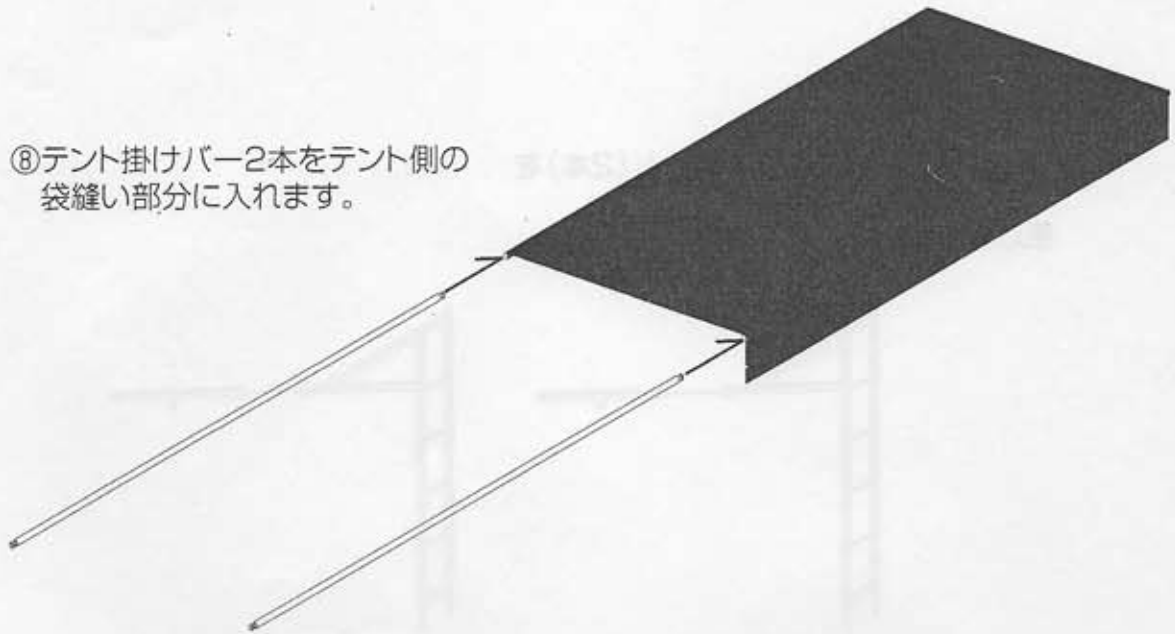

⑨ テントを支柱に取り付けます。溝に落とし込んでネジで絞めます。

落として絞めます。コイン等を用いて必ず強く絞めてください。

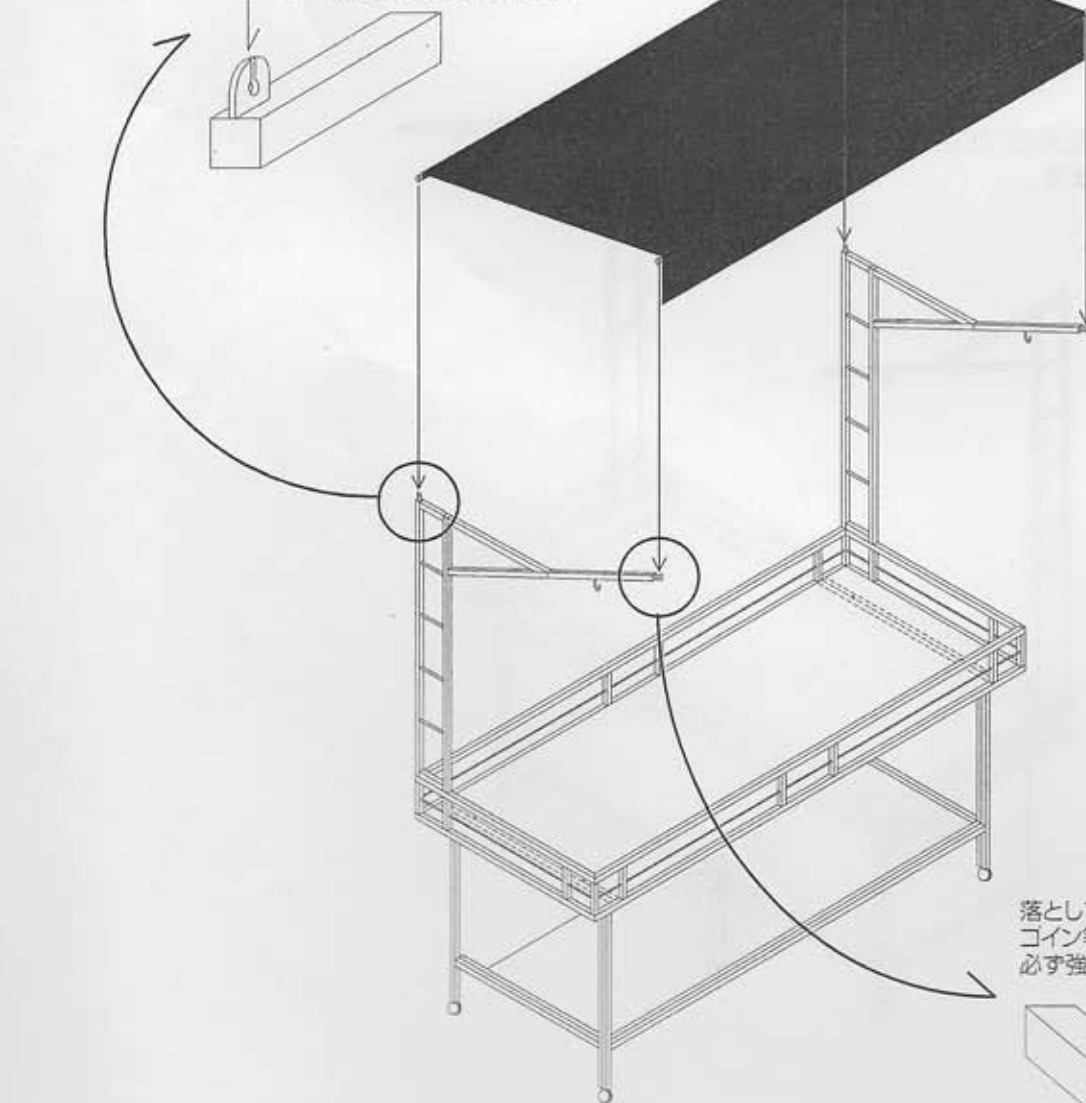

落として絞めます。コイン等を用いて必ず強く絞めてください。

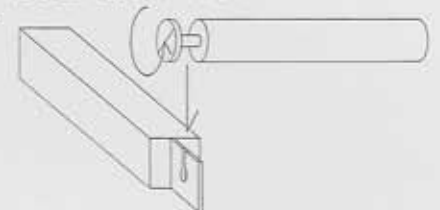

- ⑩腰幕をフレームにある10個のフックに引っ掛け、のれんを掛けて完成です。

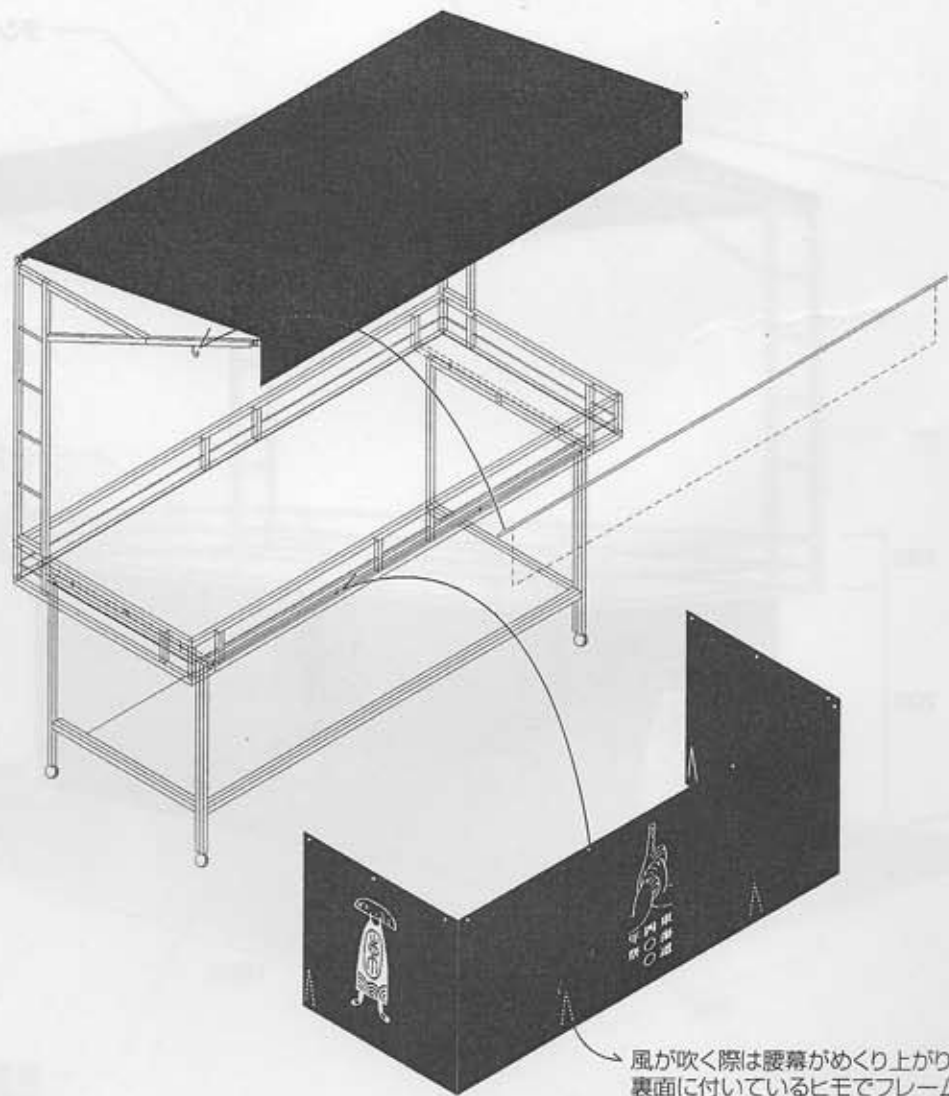

風が吹く際は腰幕がめくり上がりますので、裏面に付いているヒモでフレームを縛ってください。

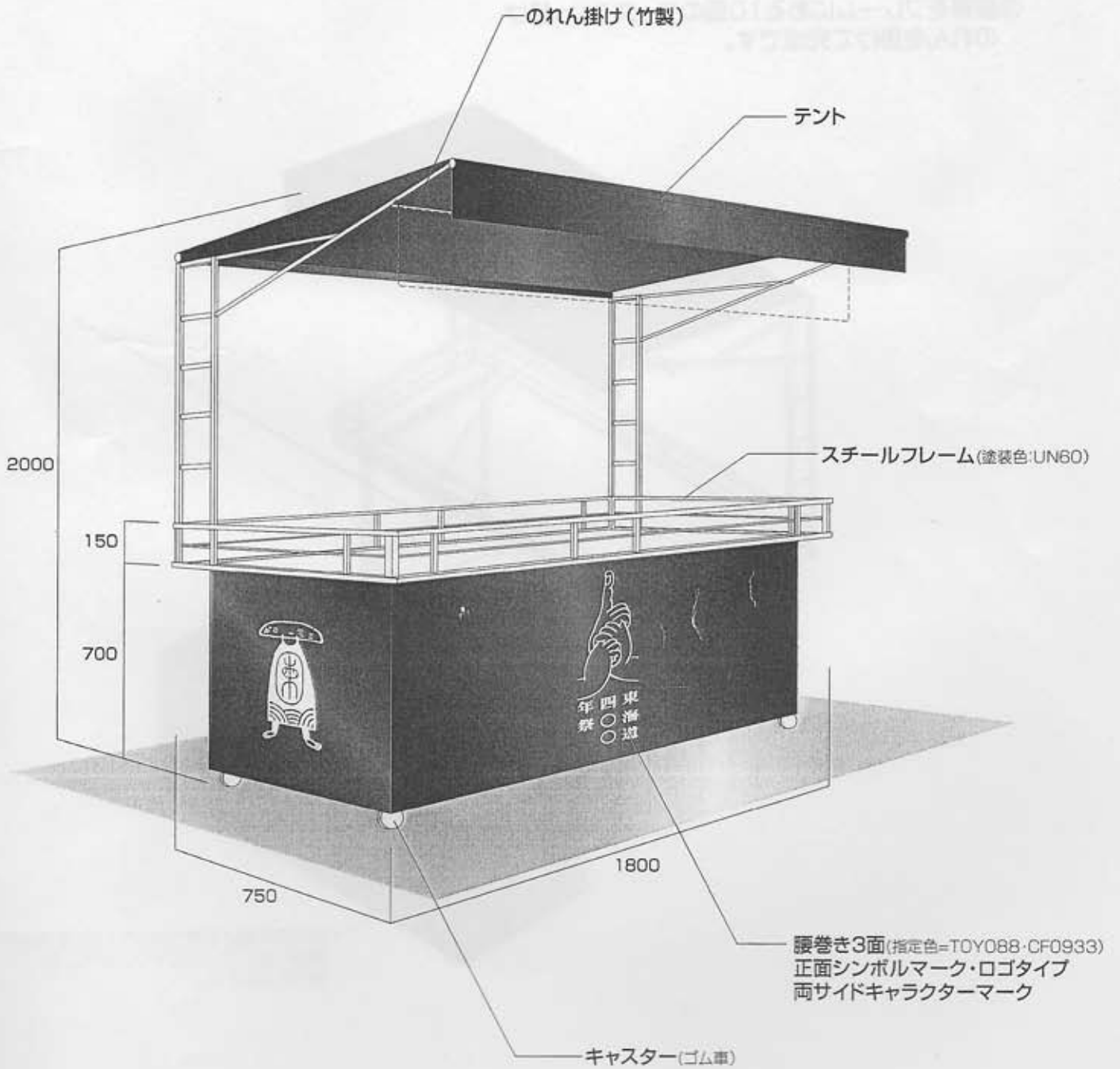

■ワゴン平面

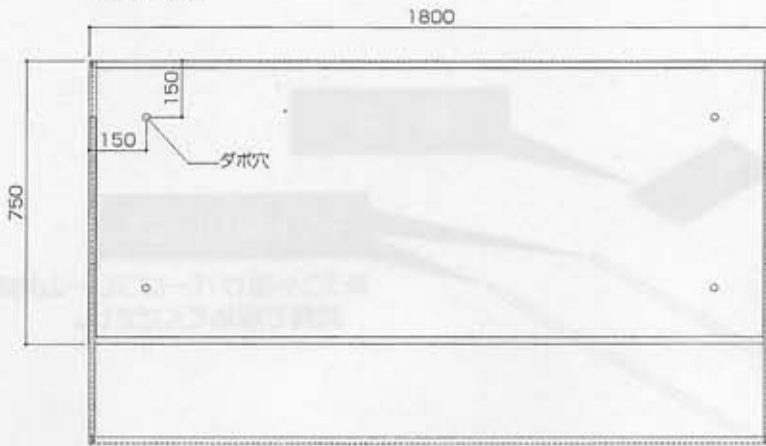

■ワゴン正面

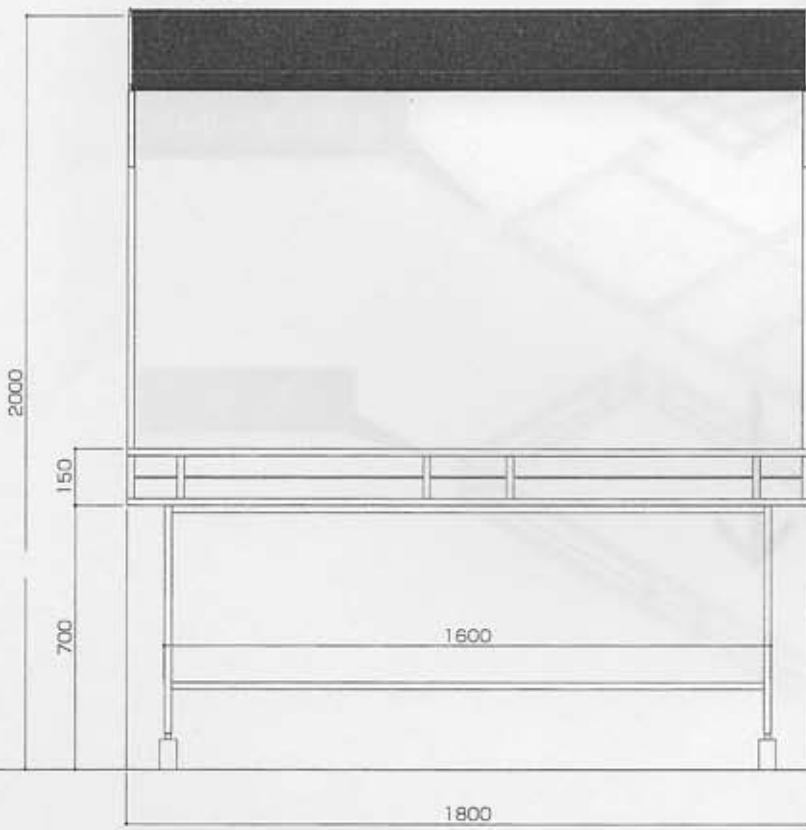

■ワゴン側面

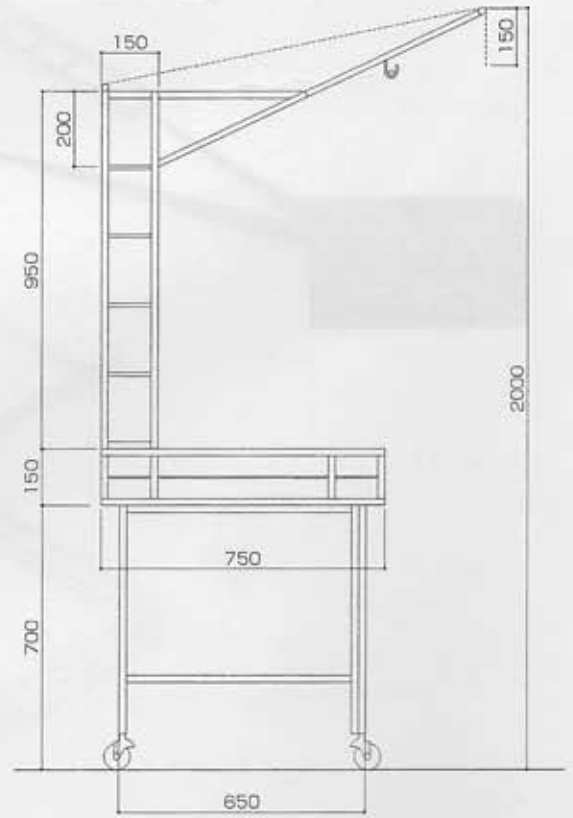

■腰幕前面



■腰幕側面



※取り外しは、組み立ての逆の順序で行ってください。
 ※天板以外のパーツは天板のフレーム内に収まります。

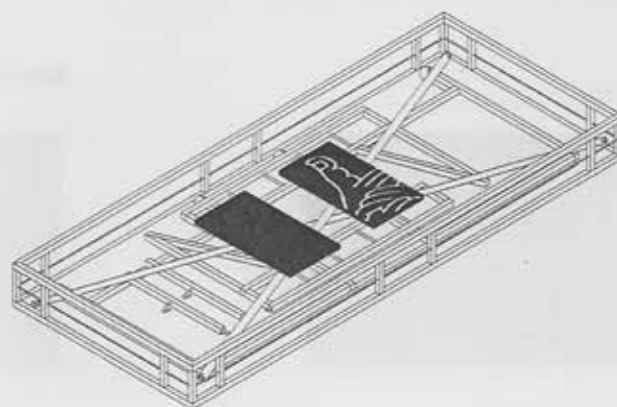
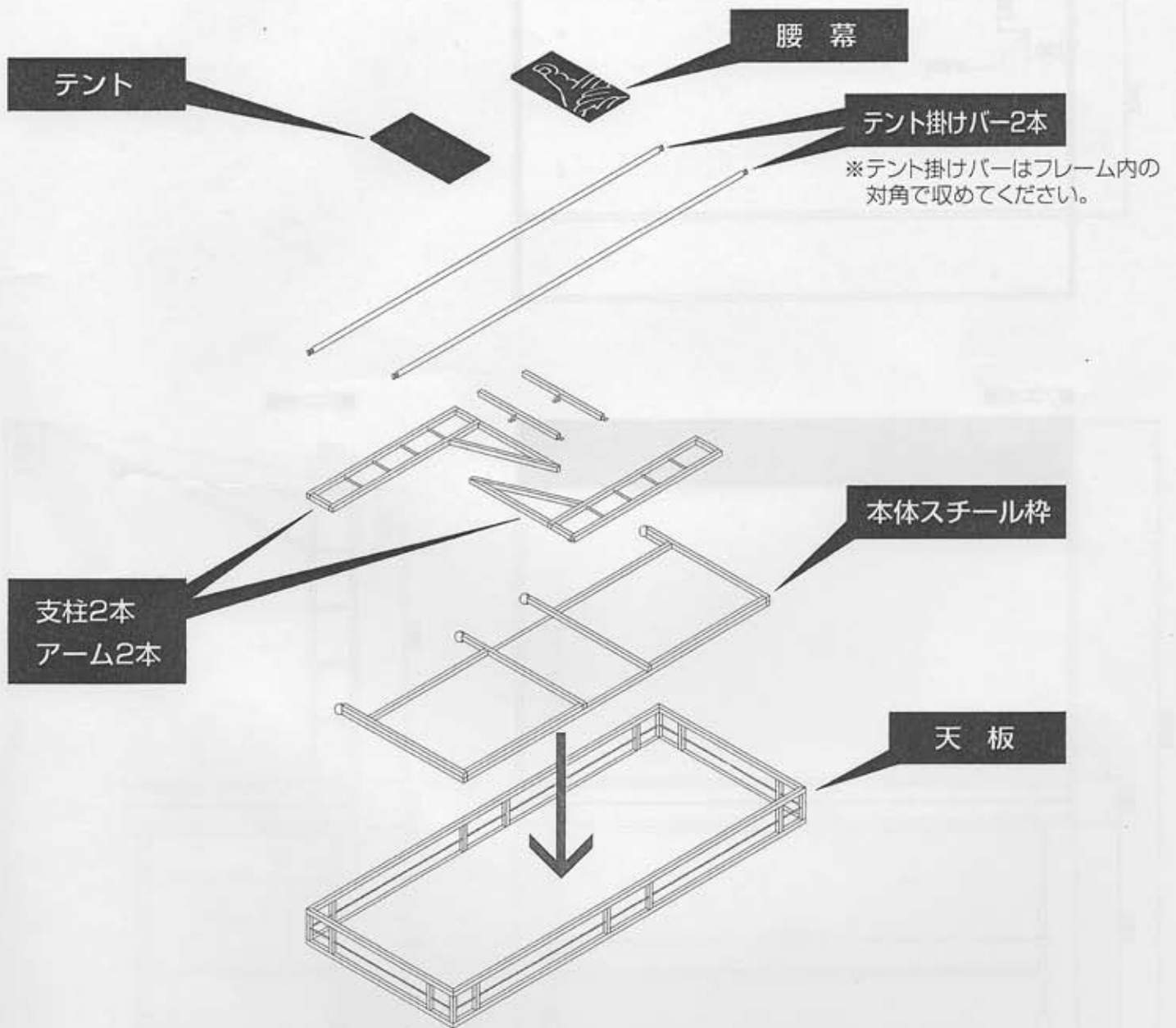

収納完成図

※さらに発送時のダンボール箱に入れて保管してください。